



ENERGY[®]

Power for life

 Agripower

EY-42TCS

Technisches Datenblatt

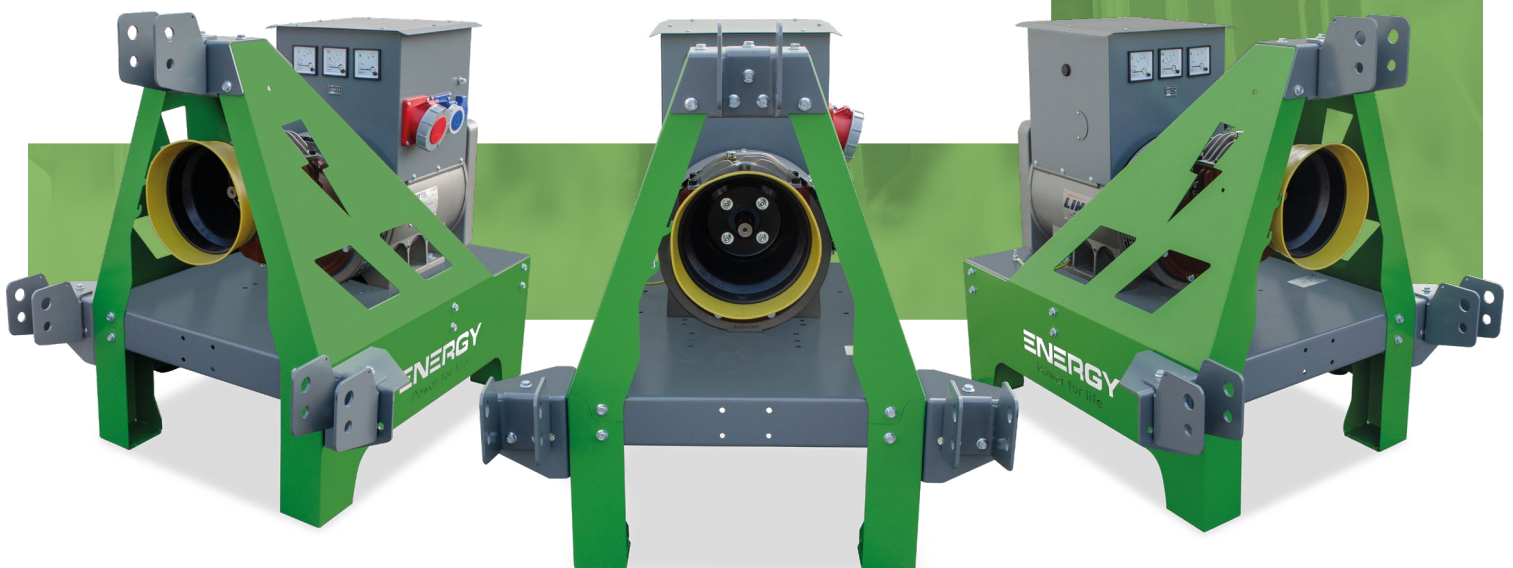

Abbildungen dienen nur zur Veranschaulichung

MADE IN ITALY

EY-42TCS - Technisches Datenblatt

TECHNISCHE DATEN

ALLGEMEIN

Nennleistung (PRP)	kVA / kW	42 / 33,6
Maximale zeitlich begrenzte Leistung (LTP)	kVA / kW	46,2 / 37
Spannung	V	400/230
Leistungsfaktor	Cosφ	0,8
Frequenz	Hz	50
Generator Rpm		1500
Ampere-Nennleistung	A	60,6
Leitungsschutzschalter Größe	A	63
Empfohlene Traktorleistung	Hp	90

UMWELTBEZOGENE REFERENZBEDINGUNGEN

Temperatur: 40° C - Höhe: 1000 m ü. M. - Luftfeuchtigkeit: 60,00%

GETRIEBE

Marke		COMER
Modell		9.624.344.10
Eingangsdrehzahl	rpm	430
Getriebeübersetzung		1 : 3,5
Ölkapazität des Getriebes	lt	0,5
Maximale Öltemperatur	°C	110
Zapfwelle		1"3/8 Z6

DREHSTROMGENERATOR

Marke	LINZ
Modell	PRO18M E/4
Anzahl Pole	4
Anzahl Phasen	3
Ansteuerungssystem	Selbsterregt, Ohne Bürsten
Spannungsregelung	AVR
Mechanische Schutzart	IP 23
Spannungsgenauigkeit	± 1 %
Isolationsklasse	H
Maximale Überdrehzahl	2250 rpm
Überlast	110 % der Nennleistung für 1 Stunde in einem Zyklus von 6 Stunden
Erforderlicher Luftstrom	18 m³/min
R.F.I.-Unterdrückung	Norm EN55011
AVR Modell	HVR11
AVR Messung	Einphasig
Kurzschlussstrom	> 300% des Nennstroms
Referenzen	EN60034-1 ISO8528-3 EN55011
Wirkungsgrad der Klasse H	89,3 % - 4/4 89,9 % - 3/4 86,3 % - 2/4 81,1 % - 1/4

LEISTUNGSMINDERUNGSKURVEN

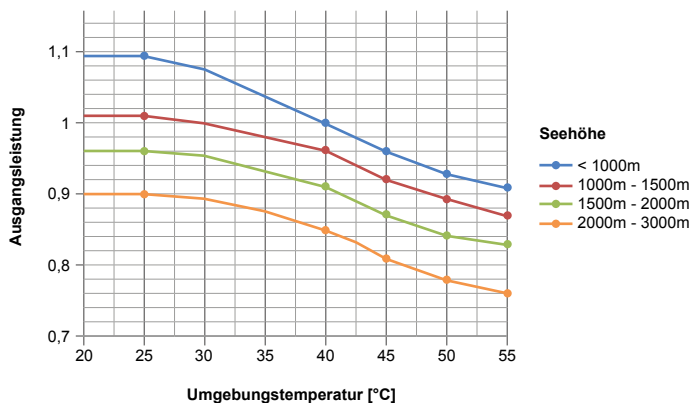

ÜBERGANGSSPANNUNGSVERÄNDERUNG

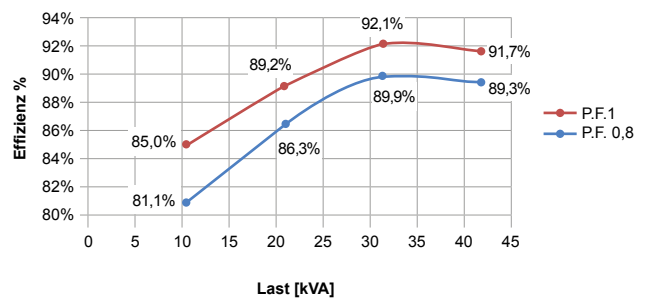

EY-42TCS - Technisches Datenblatt

GEWICHT UND DIMENSIONEN

GEWICHT

Kg 540

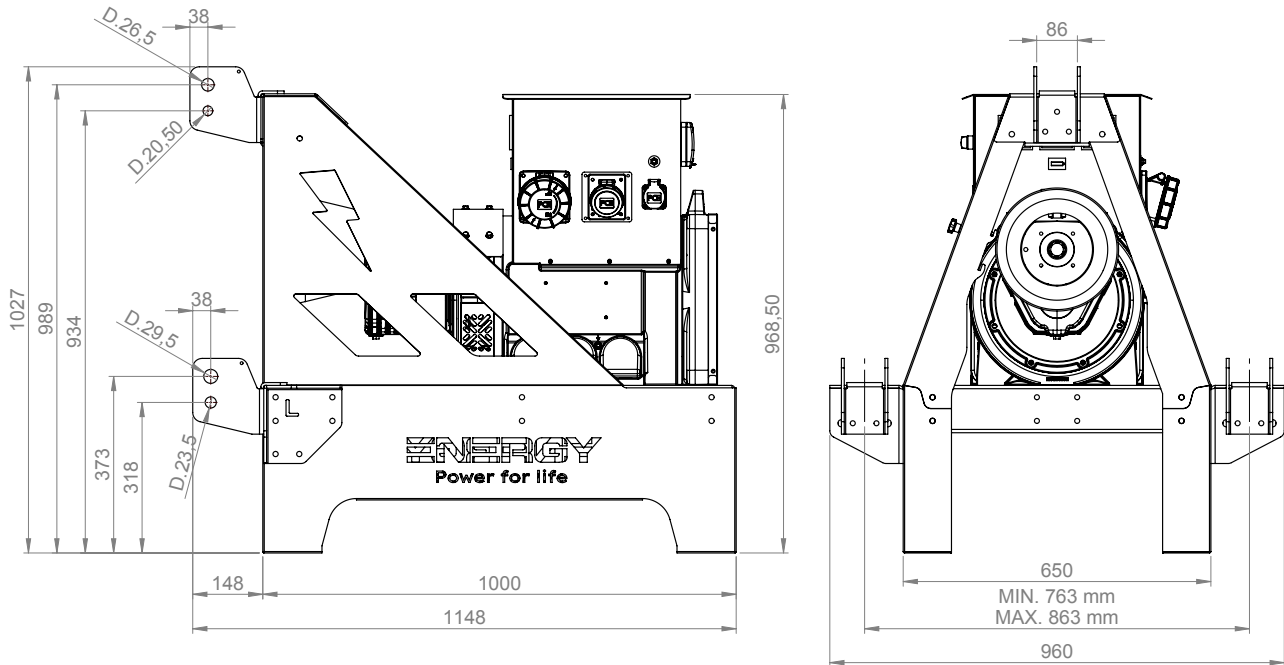

STANDARDAUSSTATTUNG

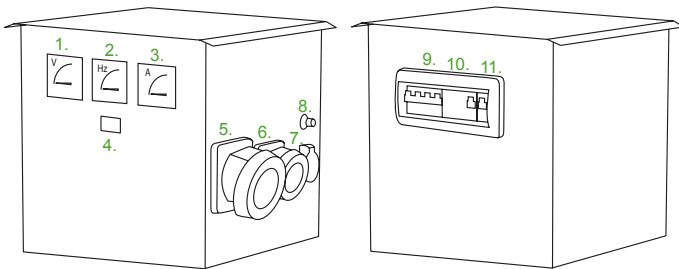

IP44 Schaltschrank komplett mit:

1. Spannungsmesser
2. Frequenzmesser
3. Amperemeter
4. Betriebsstundenzähler
5. CEE-Steckdose 400V 5polig 63A 6h mit (9.) magnetothermischem Schalter 63A Kurve "C" und (10.) allgemeinem Differentialschutzschalter 63A Klasse A 30mA
6. CEE-Steckdose 230V 3polig 16A mit (11.) magnetothermischem Schalter 16A Kurve "C"
7. Schuko-Steckdose 230V mit (8.) thermischem Schutzschalter 16A

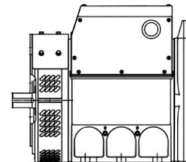

Drehstromgenerator

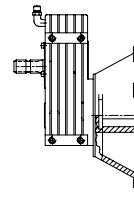

Getriebe mit Schutzkappe

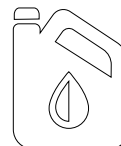

Erstbefüllung des Getriebes mit Öl

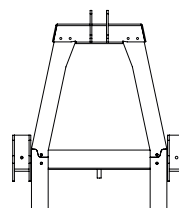

Rahmen mit 3 Befestigungspunkten

Der Schaltschrank kann je nach den Anforderungen des Kunden konfiguriert werden



EY-42TCS - Technisches Datenblatt

ELEKTRISCHE OPTIONEN

ISO EASY Schaltschrank

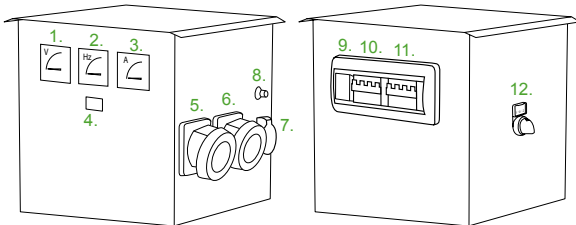

- 1. Spannungsmesser
- 2. Frequenzmesser
- 3. Amperemeter
- 4. Betriebsstundenzähler
- 5. (hausseitige) CEE-Steckdose 400V 5polig 63A 1h oder 7h mit (10.) magnetothermischem Schalter 63A Kurve "C" und Auslösespule
- 6. (Feldseite) CEE-Steckdose 400V 5polig 63A 6h mit (11.) Magnetothermischem Schalter 63A Kurve "C" und Auslösespule
- 7. (Feldseite) Schuko-Steckdose 230V mit (8.) Schutzschalter 16A
- 9. Isolatorsteuerung
- 12. Manueller Umschalter 1/0/2 (Haus/Feld)

ISO FULL Schaltschrank

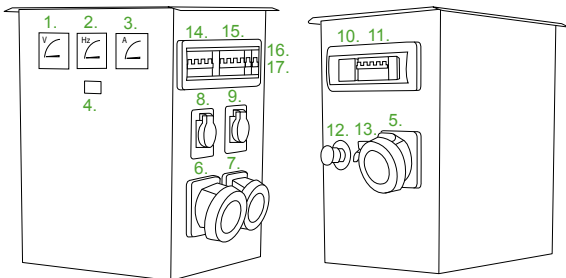

- 1. Spannungsmesser
- 2. Frequenzmesser
- 3. Amperemeter
- 4. Betriebsstundenzähler
- 5. (hausseitige) CEE-Steckdose 400V 5polig 63A 1h oder 7h mit (11.) magnetothermischem Schalter 63A Kurve "C" und Auslösespule
- 6. (Feldseite) CEE-Steckdose 400V 5polig 63A 6h mit (14.) magnetothermischem Schalter 63A Kurve "C" und Auslösespule
- 7. (Feldseite) CEE-Steckdose 400V 5polig 32A 6h mit (15.) Magnetothermischem Schalter 32A Kurve "C"
- 8. (Feldseite) Schuko-Steckdose 230V mit (16.) Magnetothermischem Schalter 16A Kurve "C"
- 9. (Feldseite) Schuko-Steckdose 230V mit (17.) Magnetothermischem Schalter 16A Kurve "C"
- 10. Isolatorsteuerung
- 12. Not-Aus-Schalter
- 13. Manueller Umschalter 1/0/2 (Haus/Feld)



Genauigkeit Automatischer Spannungsregler (AVR) +-1%.



Manueller Umschalter (MTS) 1, 0, 2 (NETZ / 0 / GENERATOR).



Genauigkeit Automatischer Spannungsregler mit dreiphasiger Messung (AVR) +-1%.



Verteilertafel 16/32/63A.



Unter/Überspannung Frequenzschutzeinrichtung.



CEE-Stecker 16A/32A/63A/125A.



EY-42TCS - Technisches Datenblatt

MECHANISCHE OPTIONEN



IP44-Filtersatz für Lichtmaschine (Ansaug- und Ausblasfilter) mit austauschbarem Filterelement.

3 x



3 Punkte Haken Kit: 2 x Haken für die unteren Punkte Durchmesser 28 inklusive Knapfstifte mit Kette + 1 x Haken für den oberen Punkt Durchmesser 25 inklusive Knöpfe mit Kette.



Generatorschutzbügel.



Transportrollen 2 x starr + 2 x lenkbar mit Bremse.



Trailer.



Kardan-Halterungssatz.



Erdungsstange 1mt Länge: 1 x Erdungsstange 5mm Dicke, komplett mit Doppelklemme und 2mt Kabel.



Individuelle Anpassung des Rahmens.

AUSGEWÄHLTE KOMPONENTEN

